



PIERPLAS[®]

Plataformas Flutuantes

Plataformas flutuantes para obras públicas



Quem somos

Especializada no desenvolvimento de produtos plásticos injetados, a NTC atua na fabricação de moldes para a produção de peças plásticas e nos serviços de injeção e sopro, sempre de acordo com o projeto e as necessidades específicas de cada cliente. A empresa conta também com uma linha própria de produtos e marcas registradas, atendendo à demanda de mercados especiais.

Uma empresa brasileira, fundada em 1988 em Caxias do Sul (RS), a NTC produz com qualidade certificada internacionalmente (ISO 9001), com experiência comprovada nos setores: automotivo, elétrico, eletrônico, náutico, petrolífero, logístico e agronegócio.



Matriz: Caxias do Sul/RS



Filial: Aparecida do Taboado/MS



é uma solução



Solução de tecnologia inovadora, voltada à construção de plataformas flutuantes

Criada para atender às demandas da área náutica e de suporte ao desenvolvimento de destinos turísticos. Produto com 15 anos de mercado.





PIERPLAS®

Plataformas Flutuantes

Sistema modular, constituído por blocos e componentes plásticos que permitem a montagem de plataformas flutuantes nos mais variados formatos e dimensões. Como você desejar.

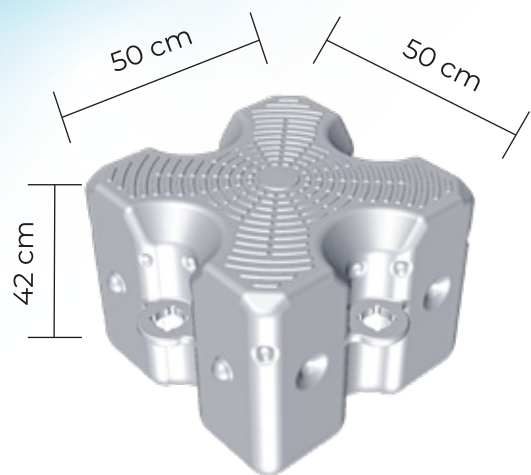

1 Bloco Flutuante

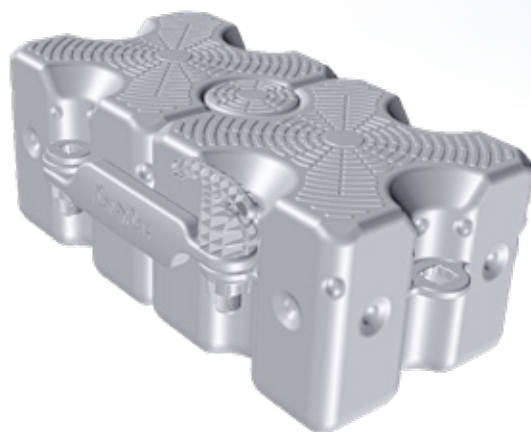

1 Metro Linear
(2 Flutuantes)

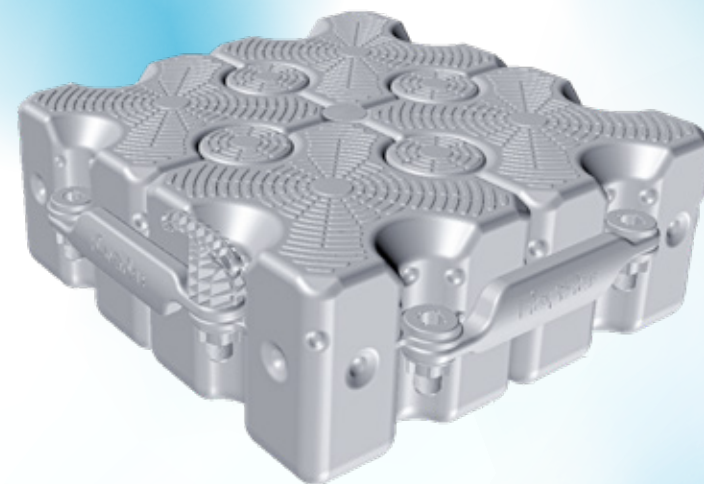

1 Metro Quadrado
(4 Flutuantes)



Desenvolvido no Brasil, com fabricação nacional e também nos Estados Unidos.

Inovação Flutuante

Cor padrão Cinza

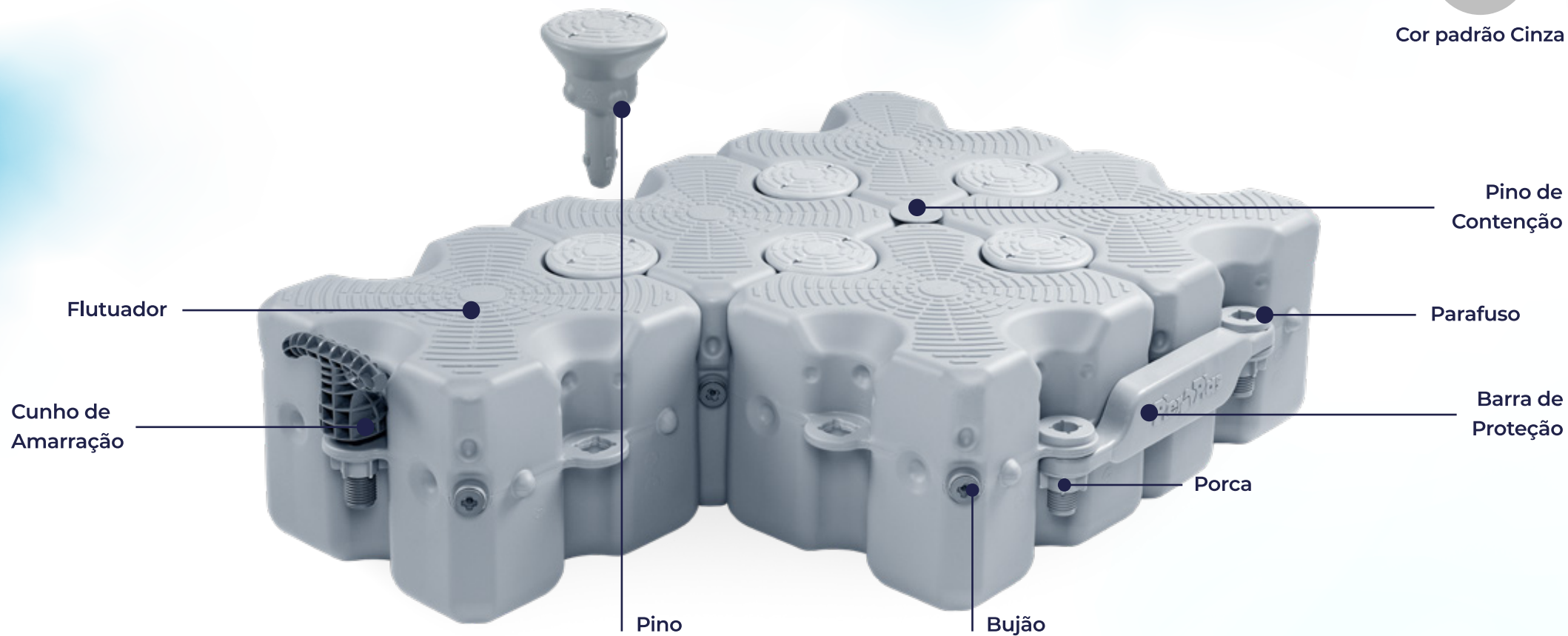

Premium
V1 - 50 x 50 x 42 cm

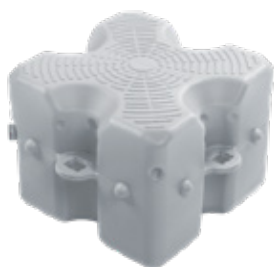

Standard
V2 - 50 x 50 x 37 cm



Meio-Bloco | Slider
50 x 50 x 27 cm
Um bloco, duas utilidades

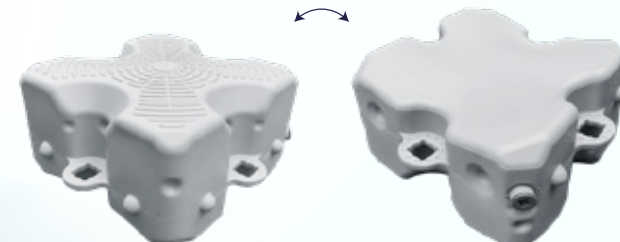

Ecológico

Ao escolher PIERPLAS, você coloca sua responsabilidade socioambiental em ação.

- Dispensa o corte de árvores para fabricação.
- Industrialização limpa, sem emissão de gases.
- Dispensa produtos químicos para conservação.
- Pode ser reutilizado por meio de reciclagem.
- Não deixa resíduos no meio ambiente.



Exclusivo

Monte sua plataforma no tamanho e no formato que desejar. Inclua vagas secas ou molhadas. Conheça as configurações mais desejadas.

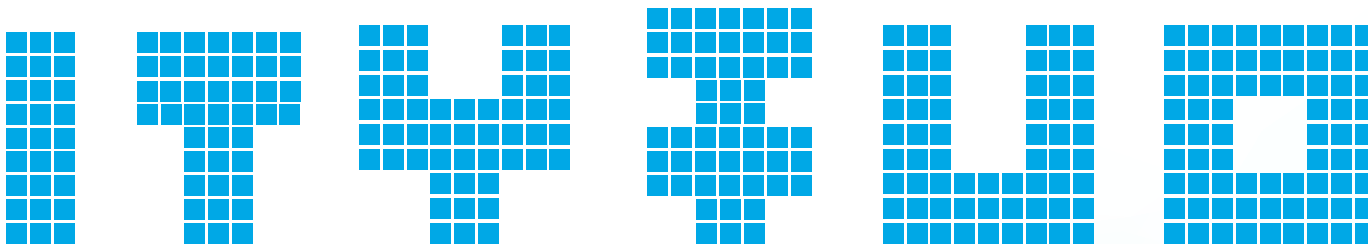

Tecnologia

Sistema modular com encaixe entre blocos e componentes que permitem a montagem de plataformas sob medida. Fácil de mover e transportar.

Qualidade

Fabricado em plástico de alta densidade (PEAD), resistente a impactos e com durabilidade superior a 20 anos de uso. Possui aditivos antiestático e anti-UV.

Inovação

Montagem rápida e de fácil instalação. Com design único e inovador. Eficiência em conforto e estabilidade sobre a água.



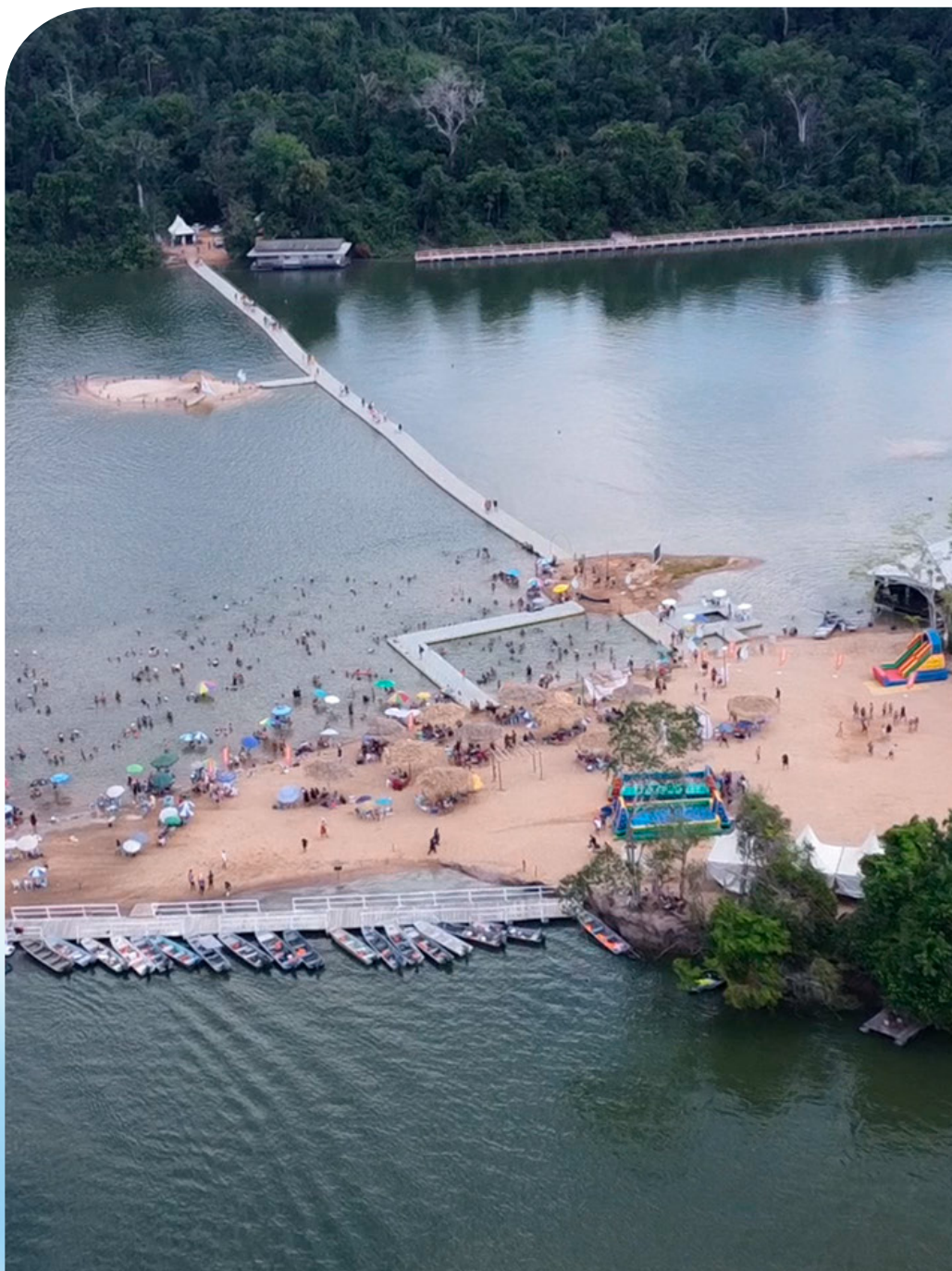

Cases Pierplas Prefeitura de Paranaíta/MT

Megaestrutura flutuante instalada na Ilha Fest Praia, na divisa entre os estados de Mato Grosso e Pará. Comodidade para a comunidade e para os turistas que visitam o local.

Área total de: 900m²
Tempo de instalação: 7 dias



Cases Pierplas Prefeitura de Marataízes/ES

Pier flutuante instalado no Porto da Barra de Itapemirim. Proporcionou na melhora na qualidade de vida dos pescadores, mais segurança e conforto no momento de embarque e desembarque e do transbordo do produto da pesca.



Cases Pierplas Prefeitura de Itaipulândia/PR

Pier flutuante instalado no Balneário Jacutinga no Paraná. Comodidade para que os turistas possam atracar seus jet-ski e barcos.

Área total de: 265,5m²
Tempo de instalação: 3 dias



Cases Pierplas Prefeitura de Rosana/SP

Barreira flutuante para segurança em espaço de lazer e turismo no Balneário de Rosana/SP. Proporcionou a segurança dos banhistas, atraiu turistas e facilitou o embarque e desembarque de passageiros.

Área total de: 438,75m²
Tempo de instalação: 7 dias



Cases Pierplas Prefeitura de Marilena/PR

Pier flutuante instalado no Parque Porto Maringá. Proporcionou a segurança dos banhistas, atraiu turistas e facilitou o embarque e desembarque de passageiros.

Área total de: 159m²
Tempo de instalação: 2 dias



Cases Pierplas Prefeitura de Bataguassu/MS

Três plataformas flutuantes entregues para o Píer Turístico do Distrito de Novo Porto XV/MS. Duas plataformas para pesca e embarque e desembarque de embarcações, e uma para fiscalização portuária.

Tamanho das plataformas: 150 metros
Área total das 3 plataformas: 450m²
Tempo de instalação: 7 dias



Cases Pierplas Prefeitura de Entre Rios do Oeste/PR

Pier flutuante instalado no balneário municipal. Comodidade para embarque e desembarque de turistas e possibilidade para atracar barcos.

Área total de: 102m²
Tempo de instalação: 2 dias



Cases Pierplas Prefeitura de Mercedes/PR

Pier flutuante instalado no Parque de Lazer de Arroio Guaçu no Paraná.
Permite atracar diversas embarcações de turistas, pescadores e frequentadores do local

Área total da plataforma: 120m²
Tempo de instalação: 2 dias



Cases Pierplas Prefeitura de Ubatuba/SP

Deck flutuante no Terminal Marítimo Comodoro Magalhães em Ubatuba (SP) para embarque e desembarque de turistas.

Área total de: 168,5m²
Tempo de instalação: 5 dias



Cases Pierplas Prefeitura de São José da Barra/MG

Pier flutuante instalado no ponto Turístico Vale dos Tucanos para promover mais segurança e conforto nos serviços dos Fiscais Náuticos, nas vistorias de georreferenciamento e para as embarcações que irão visitar o atrativo.



Cases Pierplas Prefeitura de Piraju/SP

Deck Flutuante para o Parque das Águas José Moreira Amorim, plataforma serve como proteção aos banhistas do parque e atracadouro para pequenas embarcações.

Área total da plataforma: 124m²
Tempo de instalação: 2 dias

Pierplas na Mídia

As instalações Pierplas, em conjunto com Prefeituras, chamam atenção da comunidade e viram notícia, atraem turistas e como consequência geram renda para o município.

Confira algumas reportagens sobre as plataformas instaladas.

- Prefeitura Paranaíta - MT - Jornal MT Norte
- Píer flutuante do Balneário Jacutinga - O Paraná
- Rosana recebe Píer flutuante - O Imparcial
- Áreas de contemplação da natureza - Diário de Pernambuco
- Nova Porto XV terá Píer Turístico - Giro do Estado



Mais Operações



- Apoio a construtoras
- Instalações militares
- Usinas de energia solar

- Mineração
- Raias esportivas
- Heliponto

- Dragagem
- Tanques de piscicultura
- Tanques e turismo



WhatsApp: +55 (54) 3027-8888
Fone: +55 (54) 3027-8882
contato@ntcfloat.com.br

WWW.NTCFLOAT.COM.BR

Rodovia RS 122, km 69,92 | nº 6390 | Desvio Rizzo | CEP: 95110-310 | Caxias do Sul/RS | Brasil